

**aiwa<sup>®</sup>**

Japan est1951

**LED(BACKLIGHTING) TV**

**Z SERIES  
FHD Android Smart TV with  
Soundbar**

**OPERATION MANUAL**

Please read this manual carefully before operation.

# Table of contents

- Help..... 1
- warning.....2
- Safety Instructions..... 6
- Getting started ..... 8
- Controls and connections .....9
- Connecting antenna , Internet and external devices ..... 11
- Getting started ..... 12
- After use ..... 12
- Trouble-shooting ..... 13



Figures and illustrations in this Operation Manual are provided for reference only and may differ from actual product appearance. Product design and specifications may be changed without notice.

## Help

The Help feature offers a lot of information about your TV operation. To use the Help feature, you can find how to troubleshoot from the list or keyword search.

**If you update APK, the Help feature and information will be updated.**

## Warning

### DEAR CUSTOMER:

Before operating, please read all these safety and operating instructions completely and then retain this manual for future reference.

Always comply with the following precautions to avoid dangerous situations and ensure peak performance of your product.



### WARNING:

TO REDUCE THE RISK OF ELECTRIC SHOCK DO NOT REMOVE COVER (OR BACK). NO USER SERVICEABLE PARTS INSIDE. REFER TO QUALIFIED SERVICE PERSONNEL.



The lightning flash with arrowhead symbol, within an equilateral triangle is intended to alert the user to the presence of uninsulated “dangerous voltage” within the products enclosure that may be of sufficient magnitude to constitute a risk of electric shock.



The exclamation point within an equilateral triangle is intended to alert the user to the presence of important operating and maintenance (servicing) instructions in the literature accompanying the appliance.

### REGULATORY INFORMATION

This equipment generates uses and can radiate radio frequency energy and, if not installed and used in accordance with the instructions, may cause harmful interference to radio communication. However, there is no guarantee that interference will not occur in a particular installation. If this equipment does cause harmful interference to radio or television reception, which can be determined by turning the equipment off and on, the user is encouraged to try to correct the interference by one or more of the following measures:

- a. Relocate the receiving antenna.
- b. Increase the separation between the equipment and receiver.
- c. Connect the equipment into an outlet on a circuit different from that to which the receiver is connected.
- d. Consult the dealer or experienced radio/TV technician for help.

### CAUTION

※ **Do not attempt to modify this product in any way without written authorization from supplier. Unauthorized modification could void the user's authority to operate this product.**

※ **Figures and illustrations in this User Manual are provided for reference only and may differ from actual product appearance. Product design and specifications may be changed without notice.**

## Warning

### IMPORTANT WARNINGS AND CAUTIONS!

Electrical energy can perform many useful functions, but it can also cause personal injuries and property damage if improperly handled. This product has been engineered and manufactured with the highest priority on safety. BUT IMPROPER USE CAN RESULT IN POTENTIAL ELECTRICAL SHOCK OR FIRE HAZARD. In order to prevent potential danger, please observe the following instructions when installing, operating and cleaning the product.

1. **Attachments**---Only use attachments/accessories specified by the manufacturer. Do not use attachments not recommended by the manufacturer. Use of improper attachments can result in accidents.
2. **Water**--- To reduce the risk of fire or electric shock, do not expose this apparatus to rain or moisture. The apparatus shall not be exposed to dripping or splashing and that objects filled with liquids, such as vases, shall not be placed on apparatus.
3. **Fire or explosion**---Do not use or store flammable or combustible materials near the unit. Doing so may result in fire or explosion. Do not place any naked flame sources, such as lit candles, cigarettes or incense sticks on top of the TV set.

**Warning:** To prevent the spread of fire, keep candles or other open flames away from this product at all times.

4. **Ventilation**---When you install your TV, maintain a distance of at least 4 inches between the TV and other objects (walls, cabinet sides, etc.) to ensure proper ventilation. Failing to maintain proper ventilation may result in a fire or a problem with the product caused by an increase in its internal temperature.

5.  This equipment is a Class II or double insulated electrical appliance. It has been designed in such a way that it does not require a safety connection to electrical earth.

6. **Power source**---This product is intended to be supplied by a listed power supply indicated on the marking label. If you are not sure of the type of power supply to your home, consult your product dealer or local power company.

7. **Overloading**---Do not overload wall outlets, extension cables, or convenience receptacles on other equipment as this can result in a risk of fire or electric shock.

8. **Voltage**---Before installing this TV set, make sure your outlet voltage corresponds to the voltage stated on the appliance rating label.

9. **Power plug** --- Do not defeat the safety purpose of the polarized or grounding-type plug. Most appliances recommend they be placed upon a dedicated circuit; that is, a single outlet circuit which powers only that appliance and has no additional outlets or branch circuits.

10. The MAINS plug of the apparatus is used as the disconnect device, the disconnect device shall remain readily operable. Keep you AC power socket close to your TV for easy plugging and unplugging.



## Warning

11. **Wall mounting**---When mounting the product on a wall, be sure to install the product according to the method recommended by the manufacturer. This is a safety feature.
12. **Stand**--- Do not place the product on an unstable trolley, stand, tripod or table. Placing the product on an unstable base can cause the product to fall, resulting in serious personal injuries as well as damage to the product.  
Always place the TV on furniture that can safely support the TV. Make sure the ends of the TV do not overhang the edge of the supporting furniture.
13. **Entering of objects and liquids**---Never insert an object into the product through vents or openings. High voltage flows in the product, and inserting an object can cause electric shock and/or short internal parts. For the same reason, do not spill water or liquid on the product.
14. **Damage requiring service**--- This unit should only be serviced by an authorized and properly trained technician. Opening the cover or other attempts by the user to service this unit may result in serious injury or death from electrical shock, and may increase the risk of fire.
15. **Replacement parts**---In case the product needs replacement parts, make sure that the service person uses replacement parts specified by the manufacturer, or those with the same characteristics and performance as the original parts. Use of unauthorized parts can result in fire, electric shock and/or other danger.
16. **Safety checks**---Upon completion of service or repair work, request the service technician to perform safety checks to ensure that the product is in proper operating condition.
17. **Children** ---Do not allow young children to play with the plastic bag that came with the television when you unpacked it. Failure to do so can result in suffocation, causing injury.
18. **Batteries**---The batteries (battery pack or batteries installed) shall not be exposed to excessive heat such as sunshine, fire or the like.  
Do not dispose of any batteries in with the domestic waste. Return them to a collection point for old batteries.
19. **Antenna** ---Install the antenna away from high-voltage power lines and communication cables and make sure it is installed securely. If the antenna touches a power line, contact with the antenna could result in fire, electric shock or serious injury.
20. **Panel protection**--- The panel used in this product is made of glass. Therefore, it can break when the product is dropped or impacted upon by other objects. Be careful not to be injured by broken glass pieces in case the panel breaks.
21. **Operating Temperature:** 5°C to 45°C   **Operating Humidity:** ≤80%  
**Storage Temperature:** -15°C to 45°C   **Storage Humidity:** ≤90%

## Warning

### WARNING

Never place a television set in an unstable location. A television set may fall, causing serious personal injury or death. Many injuries, particularly to children, can be avoided by taking simple precautions such as:

- Using cabinets or stands recommended by the manufacturer of the television set.
- Only using furniture that can safely support the television set.
- Ensuring the television set is not overhanging the edge of the supporting furniture.
- Not placing the television set on tall furniture (for example, cupboards or bookcases) without anchoring both the furniture and television set to a suitable support.
- Not placing the television set on cloth or other materials that may be located between the television set and supporting furniture.
- Educating children about the dangers of climbing on furniture to reach the television set or its controls.

If your existing television set is being retained and relocated, the same considerations as above should be applied.

No matter in what circumstances, please keep the TV panel vertically placed, if any tilt, the tilt angle between panel and vertical plane must not exceed 15° (the rule applies to frameless series product).

### Intended use of the product

This is a consumer electronics device. It is used to receive TV via an antenna or cable TV network and to play back multimedia files from the Internet and USB mass storage devices. It may only be used for private purposes and not for industrial or commercial applications. It is not intended for medical, life-saving or life-preserving applications.

Only use connecting cables and external devices which are compatible with the product in terms of safety, electromagnetic compatibility and shielding.

Only use accessories recommended by the manufacturer. Do not use this device for purposes other than those indicated and do not modify it in any way. Always comply with the regulations and laws of the country in which you are operating the device.

### NOTE :

- ◆ The range of power input for the TV is 100-240V~, 50/60Hz, do not connect the TV power input port with the AC power out of the above range.
- ◆ Please hold the insulated part of the plug when you are unplugging the power cable, do not touch directly the metallic part of the cable.
- ◆ Before connecting to an external device, please firstly make sure that the TV set and the external device have been turned off. When connecting, please make reference to the interface name and the interface color to connect the signal cable.

~ :It Indicates alternating current.

==:It Indicates direct current.

# Safety Instructions

## IMPORTANT SAFETY INSTRUCTIONS

1. Read these instructions.
2. Keep these instructions.
3. Heed all warnings.
4. Follow all instructions.

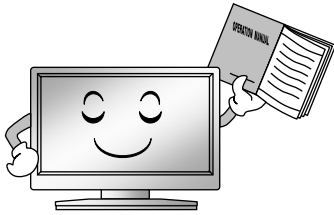

7. Do not block any ventilation openings. Ventilation should not be impeded by covering the ventilation openings with items such as newspapers, table-cloths, curtains etc.



5. Do not use this apparatus near water.



8. Do not install near any heat source such as radiators, heat registers, stoves, or other apparatus (including amplifiers) that produce heat.

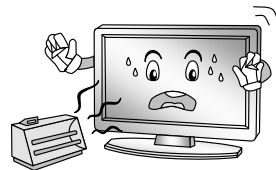

6. Clean only with a dry cloth. Unplug this product from the wall outlet before cleaning. Do not use liquid cleaners or aerosol cleaners.

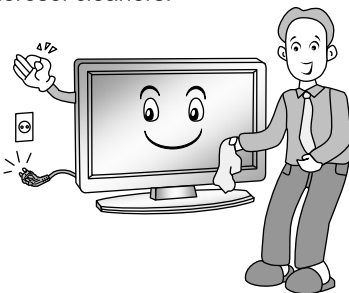

9. Do not defeat the safety purpose of the polarized or grounding type plug. A polarized plug has two blades with one wider than other. A grounding type plug has two blades and a third grounding prong. The wide blade or the third prong is provided for your safety. When the provided plug does not fit into your outlet, consult an electrician for replacement of the obsolete outlet.

# Safety Instructions

10. Protect the power cord from being walked on or pinched particularly at plugs, convenience receptacles, and the point where they exit from the apparatus.



13. For added protection for this product during a lightning storm, or when it is left unattended and unused for long periods of time, unplug it from the wall outlet and disconnect the cable system.

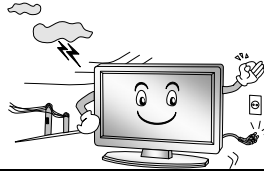

11. Educate children about the dangers of climbing on furniture to reach TV controls.

12. When a cart is used, use caution when moving the cart/apparatus combination to avoid injury from tip-over. Sudden stops, excessive force and uneven floor surfaces can cause the product to fall from the trolley.



14. Refer all servicing to qualified service personnel. Servicing is required when the apparatus has been damaged in any way, such as power supply cord or plug is damaged, liquid has been spilled or objects have fallen into the apparatus, the apparatus has been exposed to rain or moisture, does not operate normally, or has been dropped.



## NOTE:

- ※ Disposal of this product must be carried out in accordance to the regulations of your local authority. Do not dispose of this product with general household waste disposal.
- ※ Occasionally, a few non-active pixels may appear on the screen as a fixed point of blue, green or red. Please note that this does not affect the performance of your product.
- ※ Avoid touching the screen or holding your finger(s) against it for long periods of time. Doing so may produce some temporary distortion effect on the screen.
- ※ It is not recommended to keep a certain still image displayed on the screen for a long time as well as displaying extremely bright images on screen, reduce the 'brightness' and 'contrast' when displaying still images.

# Getting started

## Fitting the stand

Before you can install your TV set, you need to fit the stand. Alternatively, you can mount it on the wall. A Phillips screwdriver is needed to perform the installation.

## Setting up the TV set

Place your TV set on a flat, stable surface (e.g. a table or a specially designed TV stand). Make sure that all cables are laid simply and safely and do not represent a trip hazard. The device must be connected to a mains socket using the mains cable. This mains socket must be easily accessible so that the mains plug can be removed immediately in the event of an emergency.

## Fitting the batteries into the remote control

1. Turn the remote control over with its underside facing upwards, insert a finger into the recess, and push the battery compartment cover in the direction of the arrow. Remove the battery compartment cover.

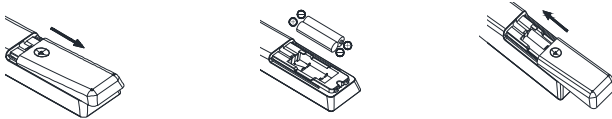

2. Insert the batteries supplied into the remote control. Make sure that you insert the batteries correctly with the polarity as shown inside the battery compartment.
3. Replace the battery compartment cover and push in the opposite direction to the arrow until it clicks into place.

## Notes on Using Batteries:

The use of the wrong type of batteries may cause chemical leakage and/or explosion. Please note the following:

- ◆ Always ensure that the batteries are inserted with the + and - terminals in the correct direction as shown in the battery compartment.
- ◆ Different types of batteries have different characteristics. Do not mix different types.
- ◆ Do not mix old and new batteries. Mixing old and new batteries will shorten battery life and/or cause chemical leakage.
- ◆ Replace batteries as soon as they do not work.
- ◆ Chemicals which leak from batteries may cause skin irritation. If any chemical matter seeps out of the batteries, wipe it up immediately with a dry cloth.
- ◆ The batteries may have a shorter life expectancy due to storage conditions. Remove the batteries whenever you anticipate that the remote control will not be used for an extended period.
- ◆ The batteries (battery pack or batteries installed) shall not be exposed to excessive heat such as sunshine, fire or the like.

## CAUTION:

- ◆ It may result in an explosion if batteries are replaced incorrectly.
- ◆ Only replace batteries with the same or equivalent type.

# Controls and connections



**Caution:** Before connecting or disconnecting any cables, switch off all related devices (also the TV). Otherwise you could damage the devices.

## Back

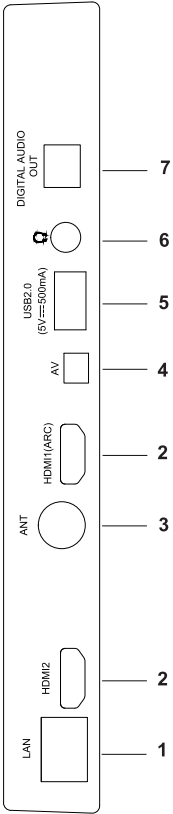
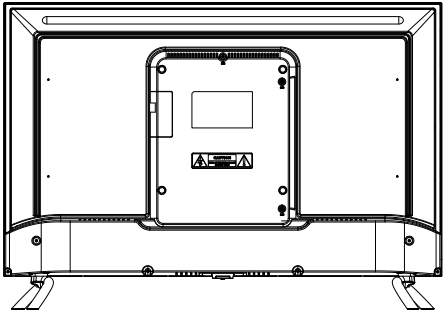

- 1. LAN: Network port
- 2. HDMI ports
- 3. Antenna socket
- 4. AV
- 5. USB 2.0 ports
- 6. Headphone out
- 7. DIGITAL AUDIO OUT jack

## Remote control

Definition of the buttons on remote control:

Buttons	Description
<b>Power</b>	Turn on/off TV
<b>Mute</b>	Mute or restore sound
<b>Media</b>	Control media playback in Media mode
<b>Number</b>	Number buttons
<b>Info</b>	Display program information
<b>EPG</b>	Launch Electronic Program Guide
<b>Settings</b>	Display System Settings Menu
<b>Source</b>	Select signal source
<b>Direction buttons/OK</b>	Press the direction buttons to select menu options or settings. Press OK to select or confirm menu item.
<b>Menu</b>	Display main menu
<b>Back</b>	Return to previous menu or setting.
<b>Mic</b>	Activate Voice command function
<b>Volume</b>	Adjust the volume
<b>Program</b>	Select programs in ascending or descending order
<b>Home</b>	Open Android TV Homepage
<b>NETFLIX</b>	Goes to NETFLIX
<b>YouTube</b>	Open YouTube App
<b>Color</b>	Use in accordance with the Operation interface instructions
<b>Audio</b>	Select audio languages and Audio channels
<b>Subtitle</b>	Select subtitle
<b>TTX</b>	Show or hide Teletext

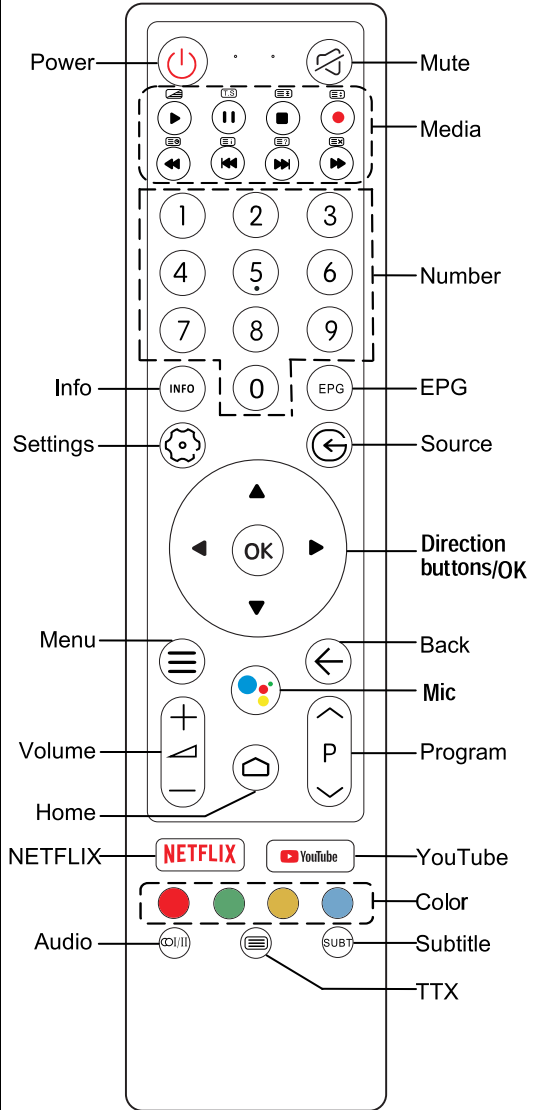

# Connecting antenna, Internet and external devices

## Connecting the TV antenna or cable TV

You can connect the cable from your indoor or outdoor antenna or cable TV to the antenna socket.

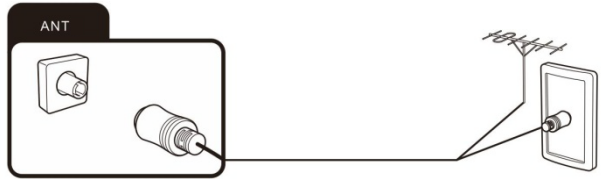

## Connecting the network cable (LAN connection)



You can also establish an internet connection via WiFi.

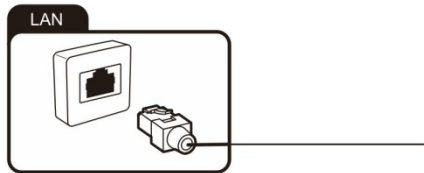

## Connecting external equipment with HDMI interface

HDMI is the abbreviation for “High Definition Multimedia Interface” and allows the digital transmission of both audio and video signals over the same cable.

In order to play the audio and video signal fed in from the external device on the TV, select the signal source as appropriate.

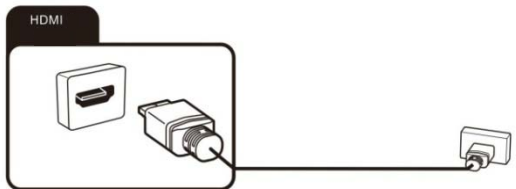

## Connecting headphones

You can connect headphones or an analogue playback device to the socket marked with a headphones symbol.

## Connecting USB device

The TV has USB 2.0 ports for connection with appropriate mass storage devices.

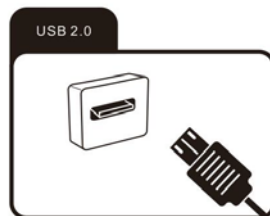



## Connecting an external device with AV output

Connect external devices via the AV jack directly to TV by using AV cable.

In order to play the audio and video signal fed in from the external device on the TV, select the signal source "AV".

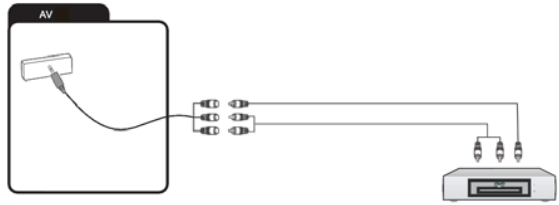

## Connecting a digital audio system

You can connect your TV set to a digital audio system.

Sending the TV'S digital audio signal to external audio equipment via the Digital Audio Output port.

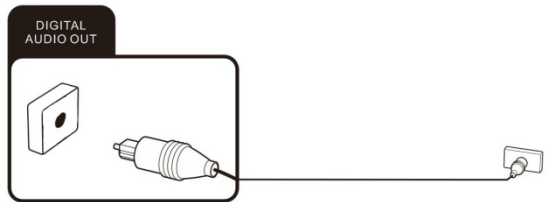

## Getting started

### Powering the TV set on and off

#### Powering on

Check that the TV is in standby mode. This means the mains cable must be connected to a working mains socket. Then press the power button on the device or the  button on the remote control to turn on the TV.

#### Powering off

To power the TV off, either press the Power button on the device or press the  button on the remote control.

## After use

### Cleaning



**Warning:** Make sure the device is unplugged from the mains power before cleaning. Otherwise, there is a risk of electrocution!

Never spill or spray any type of liquid into the unit. Only use a clean, dry cloth for cleaning the casing. Never use aggressive liquids. When very dirty, use a slightly dampened cloth.

Clean the screen with a special cleaning cloth for screens.



**Caution:** when you clean the screen, hold the device steady with one hand and carefully clean the screen with the other. Otherwise, the device could tip over and get damaged or cause injuries.

## Storage when not in use

If you do not plan to use the device for an extended period of time, unplug the power cord from the socket and remove the batteries from the remote control. Make sure that the storage temperature is between  $-15^{\circ}\text{C}$  and  $45^{\circ}\text{C}$  and the relative humidity does not exceed 90%.

## Transport

If you wish to move the device a short distance, proceed as follows to transport the device:

1. Disconnect the device from the mains.
2. Remove all cables connected to the device.
3. If you wish to move the device outside your building, demount the base and the optional side supports or the mounted wall bracket by reversing the procedure.
4. Pack the TV set up carefully. Take special care to ensure the corners of the casing and the screen are well protected.
5. Take the TV set and its accessories to its new location and recommission it.

## Disposal of old electrical appliances



The European directive 2012/19/EU on Waste Electrical and Electronic Equipment (WEEE), requires that old household electrical appliances must not be disposed of in the normal unsorted municipal waste stream. Old appliances must be collected separately in order to optimize the recovery and recycling of the materials they contain, and reduce the impact on human health and the environment.

The crossed out “wheeled bin” symbol on the product reminds you of your obligation, that when you dispose of the appliance, it must be separately collected.

Consumers should contact their local authority or retailer for information concerning the correct disposal of their old appliance.

## Trouble-shooting

You can solve most common problems yourself using the solutions below. If the problem persists after checking the suggested solutions, please contact your reseller.

### General problems

#### The TV set will not switch on.

- Plug the power cable of the TV set into a working mains socket.
- Replace the batteries in the remote control.
- Unplug the plug of the power cable from the mains socket, wait approx. 30 seconds and plug the power cable back in. The device should then work normally.

#### The remote control does not work

- Is there an obstruction between the remote control and the sensor on the TV?
- Replace the batteries.
- Make sure that the remote control sensor is not exposed to direct sunlight.

## TV reception problems



### No picture

- Are all the connection cables to external signal sources properly connected?
- Is the connection cable to the external signal source damaged?
- Have you selected the correct signal source on the TV set?
- Is the antenna plugged in properly? Is the antenna cable damaged?
- Is the antenna cable plug firmly connected?
- Have you selected the correct signal source on the TV set?
- Have you already executed a channel search at your present location?

### Poor picture

- Is the antenna plugged in? Adjust the antenna.
- Check that the channel is tuned properly.
- Adjust the picture settings, such as brightness, colour, sharpness.

### No sound

- Is the sound muted? Press the  button .
- Is the volume turned down? Press the  + button .

### No colour

- Adjust the colour setting.
- Check the programme is broadcast in colour.
- Check that the channel is tuned properly.

## Multimedia playback problems

### File is not played back

- Check that the USB mass storage device contains compatible files.

## Problems with playback from external devices

### No sound

- Check that the audio cable is properly connected or damaged.
- Make sure that you have selected the correct signal source on your TV set.

### Sound is distorted or humming

- Clean the connector plugs.
- Replace the connection cable to the external device.

## Problems with online services (Smart TV)

### If you are using a cable network connection (LAN)

- Check that the network cable is properly connected.
- Check whether the network cable is damaged.
- Check whether you can access the internet from another device on the network .
- It is possible that the server for the selected service is temporarily down.

- Check the network settings on the TV set.

**If you are using a wireless network**

- Check whether you can access the internet from another device on the wireless network.
- It is possible that the server for the selected service is temporarily down.
- Check the network settings on the TV set.



Keep the base, the stand and the screws in a safe place in case you need to reassemble the base again. If necessary, you can also disassemble the base so it takes up less space.

**Note:**

**All the pictures in this user manual are for illustrative purposes only and may be used for reference. Depending on the model, the actual product shall prevail.**

- راجع إعدادات الشبكة على التلفاز.

#### إذا كنت تستخدم شبكة لاسلكية

- تأكد من قدرتك على الاتصال بالإنترنت من جهاز آخر موجود على الشبكة اللاسلكية.
- من المحتمل أن يكون خادم الخدمة المطلوبة معطل بصفة مؤقتة.
- راجع إعدادات الشبكة على التلفاز.



احتفظ بقاعدة التلفاز والحامل والبراغي في مكان آمن لعلك تحتاج إلى تركيب القاعدة مرة أخرى. كذلك يمكنك عند الضرورة فك القاعدة لتشغل حينًا أقل.

:ملحوظة

جميع الصور في دليل المستخدم هذا هي لأغراض التوضيح فقط ويمكن استخدامها للرجوع إليها. اعتمادًا على النموذج ، يسود المنتج الفعلي .

- تأكد من أن مُستشعر جهاز التحكم عن بعد غير معرض لأشعة الشمس المباشرة.

## مشاكل تتعلق باستقبال التلفاز



### لا توجد صورة

- هل تم توصيل كبلات التوصيل المتصلة بمصادر الإشارة الخارجية بطريقة سليمة؟
- هل كبل التوصيل المتصل بمصدر الإشارة الخارجي الف؟
- هل اخترت مصدر الإشارة الصحيح على التلفاز؟
- هل الهوائي موصل بطريقة صحيحة؟ هل كبل الهوائي تالف؟
- هل قابس كبل الهوائي متصل بإحكام؟
- هل اخترت مصدر الإشارة الصحيح على التلفاز؟
- هل أجريت بحثاً عن القنوات من موقعك الحالي؟

### صورة سيئة

- هل قمت بتوصيل الهوائي؟ اضبط وَضْعَهُ.
- تأكد من صحة توليف القناة.
- اضبط إعدادات الصورة كدرجة السطوع واللون والحدة.

### لا يوجد صوت

- هل قمتَ بكتّم الصوت؟ اضغط زر .
- هل قمتَ بخفض الصوت؟ اضغط زر + .

### لا توجد ألوان

- اضبط إعدادات اللون.
- تأكد من ضبط البث الملون للبرنامج.
- تأكد من صحة توليف القناة.

## مشاكل تتعلق بتشغيل الوسائط المتعددة

### الملف لا يعمل

- تأكد من احتواء جهاز تخزين USB على ملفات متوافقة.

## مشاكل تتعلق بالتشغيل من أجهزة خارجية

### لا يوجد صوت

- تأكد من صحة توصيل كبل الصوت ومن عدم تلفه.
- تأكد من اختيار مصدر الإشارة الصحيح على التلفاز.

### وجود تشويش أو أزيز في الصوت

- قم بتنظيف مأخذ التوصيل.
- استبدل كبل التوصيل بالجهاز الخارجي.

## مشاكل تتعلق بالخدمات المقدّمة من خلال الإنترنت (التلفاز الذكي)

### إذا كنت تستخدم اتصالاً كبلياً بالشبكة (شبكة LAN)

- تأكد من صحة توصيل كبل الشبكة.
- تحقق من سلامة كبل الشبكة.
- تأكد من قدرتك على الاتصال بالإنترنت من جهاز آخر موجود على الشبكة.
- من المحتمل أن يكون خادم الخدمة المطلوبة معطل بصفة مؤقتة.

تنبيه: عند تنظيف الشاشة، امسك الجهاز بإحكام بيد واحدة ونظف الشاشة بعناية باليد الأخرى، وإلا فإن الجهاز ربما يتعرض للسقوط ويتلف أو يتسبب في إصابات.



## تخزين الجهاز في حالة عدم استخدامه

إذا كنت لا تنوي استخدام الجهاز لمدة طويلة، انزع كبل الطاقة من مأخذ الكهرباء وانزع البطاريات من جهاز التحكم عن بعد. تأكد من تخزين الجهاز في درجة حرارة تتراوح بين 15 درجة مئوية و45 درجة مئوية، ورطوبة نسبية لا تتجاوز 90%.

## نقل الجهاز

إذا كنت ترغب في تحريك الجهاز لمسافة قصيرة، فاتبع الخطوات الآتية:

- 1- افصل الجهاز عن مصدر التيار.
- 2- انزع كل الكبلات المتصلة بالجهاز.
- 3- إذا كنت ترغب في نقل الجهاز خارج النايبة، فانزع قاعدة التثبيت والدعائم الجانبية الاختيارية، أو إطار التعليق الحائطي باتباع نفس خطوات التثبيت بالترتيب العكسي.
- 4- أعد تعبئة الجهاز بحرص، مع الانتباه بصفة خاصة إلى التأكد من توفير الحماية الجيدة لأركان غطاء الجهاز والشاشة.
- 5- انقل التلفاز وملحقاته إلى مكانه الجديد، ثم أعد تجميعه.

## التخلص من الأجهزة الكهربائية القديمة

طبقاً للتوجيه الأوروبي 2012/19/EU المعني بإدارة مخلفات المعدات الكهربائية والإلكترونية (WEEE)، يجب عدم التخلص من الأجهزة المنزلية القديمة في منطقة التخلص من النفايات البلدية غير المخصصة لهذا الغرض. يجب تجميع الأجهزة المستهلكة بشكل منفصل لتحسين معدلات استخراج مواد المكونات وإعادة التدوير ولتجنب ضررها المحتمل على صحة الإنسان والبيئة. عندما يتم وضع رمز صندوق القمامة بالعبوات موضوَعاً عليها علامة X فهذا تذكير لك بضرورة الالتزام بالتوجيه الأوروبي عن التخلص من الجهاز المنزلي في مكان منفصل. يجب على المستهلك الاتصال بالسلطات المحلية في منطقتهم أو منفذ البيع وطلب معلومات حول الأماكن الملائمة للتخلص من الأجهزة الكهربائية المنزلية المستهلكة.



## استكشاف الأخطاء وإصلاحها

بوسعك حل أغلب المشاكل الشائعة بنفسك باستخدام الجدول التالي. إذا استمر وجود المشكلة بعد تجربة الحلول المقترحة، فيرجى الاتصال بالتاجر.

### مشاكل عامة

#### الجهاز لا يعمل

- قم بتوصيل كبل الطاقة للجهاز بمأخذ تيار سليم.
- استبدل بطاريات جهاز التحكم عن بعد.
- افصل قابس كبل الطاقة من مأخذ التيار، وانتظر نحو 30 ثانية، ثم أعد توصيل كبل الطاقة مرة أخرى، حينئذٍ سوف يعمل الجهاز بطريقة طبيعية.

#### جهاز التحكم عن بعد لا يعمل

- هل توجد عوائق بين جهاز التحكم عن بعد والمُستشعر الموجود في التلفاز؟
- استبدل البطاريات.

## توصيل جهاز خارجي بمخرج AV

قم بتوصيل الأجهزة الخارجية بمقبس دخل AV بالتلفاز مباشرة باستخدام كبل AV.

لعرض إشارة الصوت والفيديو التي يتم التغذية بها من جهاز خارجي على التلفاز، اختر "AV" مصدرًا للإشارة.

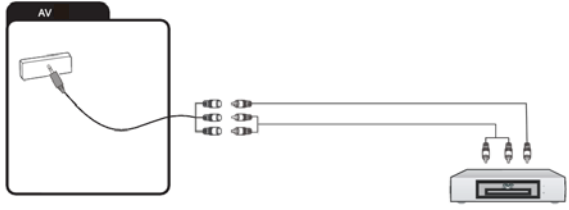

## توصيل جهاز صوتي رقمي

يمكنك توصيل التلفاز بجهاز صوتي رقمي.

إرسال إشارة الصوت الرقمي للتلفاز إلى أجهزة الصوت الخارجية عبر منفذ مخرج صوت رقمي.

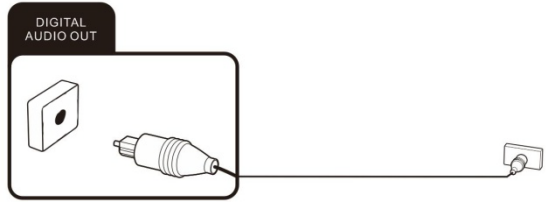

## الاستعداد

### تشغيل وإيقاف الجهاز

#### تشغيل الجهاز

تأكد من وجود التلفاز في وضع الاستعداد، وهذا بالضرورة يعني اتصال كبل التيار بمأخذ تيار فعال. ثم اضغط على زر الطاقة الموجود على الجهاز أو الزر **⏻** على جهاز التحكم عن بُعد لتشغيل التلفزيون.

#### إيقاف الجهاز

لإيقاف تشغيل التلفزيون، إما اضغط على زر الطاقة الموجود على الجهاز أو اضغط على الزر **⏻** في جهاز التحكم عن بُعد.

## بعد الاستخدام

### تنظيف الجهاز

**تحذير:** تأكد من فصل الجهاز عن مصدر التيار قبل تنظيفه، وإلا فثمة مخاطر للصعق بالكهرباء.



احذر رش أو سكب أي نوع من السوائل داخل الوحدة. لا تستخدم إلا قطعة قماش نظيفة وجافة في تنظيف غطاء الوحدة. لا تُستخدم أي وسائل أكلة مطلقاً. في حالة الاتساخ الشديد، استخدم قطعة قماش ندية. نظف الشاشة باستخدام قطعة قماش خاصة بتنظيف الشاشات.



## توصيل الهوائي والأجهزة الداخلية والخارجية

### توصيل هوائي التلفاز أو التلفاز الكبلي

يمكنك توصيل كبل الهوائي الداخلي أو الخارجي أو التلفاز الكبلي بمنفذ الهوائي.

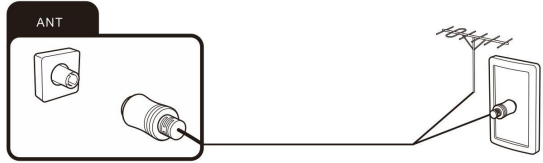

### توصيل كبل الشبكة (التوصيل بالشبكة المحلية LAN)

كذلك يمكنك الاتصال بالإنترنت عن طريق الواي فاي.

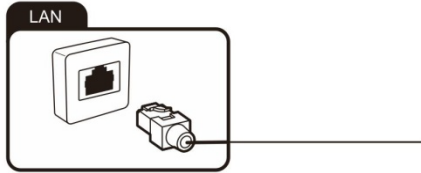

### توصيل أجهزة خارجية بمدخل واجهة HDMI

HDMI هي اختصار لـعبارة " واجهة الوسائط العالية الدقة" وهي تسمح بالبحث الرقمي إلى اشارات الصوت والصورة من خلال نفس الكابل.

للتشغيل تغذية إشارة الصوت والصورة من جهاز خارجي على التلفاز، اختر مصدر الإشارة المناسب.

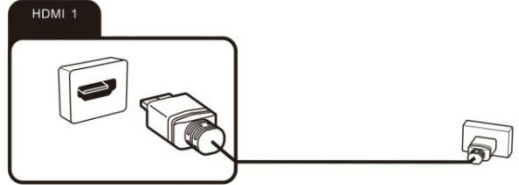

### توصيل سماعات الرأس

يمكنك توصيل سماعات الرأس أو أي جهاز تشغيل تناظري بأخذ التوصيل الموضوع عليه رمز سماعات الرأس.

### توصيل جهاز USB

التلفاز مزود بمنافذ USB 2.0 للتوصيل بأجهزة التخزين المناسبة.

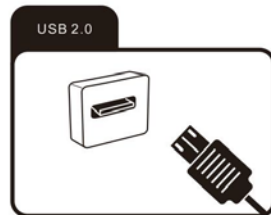

## جهاز التحكم عن بُعد

تعريف أزرار جهاز التحكم عن بُعد:

الأزرار	البيان
الطاقة	تشغيل/إيقاف التلفاز.
كتم الصوت	كتم الصوت أو استعادته.
الوسائط	التحكم في تشغيل الوسائط في وضع الوسائط Media.
الأرقام	أزرار الأرقام.
معلومات	عرض معلومات برنامج.
EPG	فتح دليل البرامج الرقمي.
الإعدادات	عرض قائمة إعدادات النظام.
المصدر	تحديد مصدر الإشارة.
الاتجاهات/موافق	اضغط أزرار الاتجاهات لتحديد خيارات القائمة أو الإعدادات. اضغط زر موافق OK لتحديد أو تأكيد عنصر القائمة.
القائمة	عرض القائمة الرئيسية.
رجوع	العودة إلى القائمة السابقة أو الإعداد.
ميكروفون	تنشيط وظيفة الأوامر الصوتية.
مستوى الصوت	ضبط مستوى الصوت.
البرنامج	اختيار البرامج بترتيب تصاعدي أو تنازلي.
الرئيسية	فتح "Android TV Homepage".
نيتفليكس	يذهب إلى NETFLIX.
يوتيوب	فتح تطبيق Youtube
الأزرار الملونة	تستخدم وفقا لتعليمات واجهة التشغيل.
صوت	اختيار لغات الصوت وقنوات الصوت.
ترجمة الشاشة	اختيار ترجمة الشاشة.
قناة المعلومات	إظهار أو إخفاء قناة المعلومات.

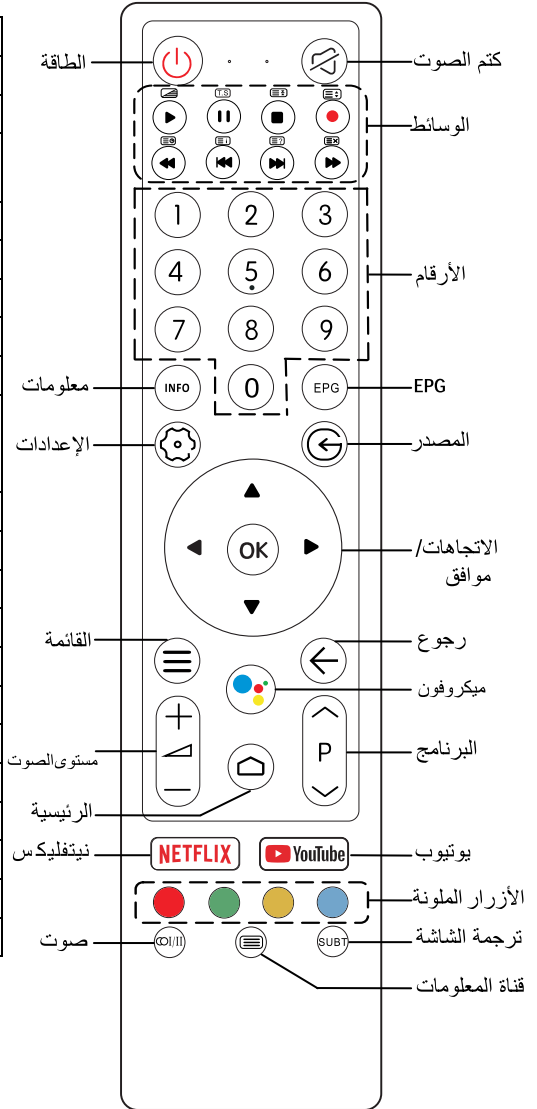

## أزرار التحكم والوصلات

تنبيه: يراعى قبل توصيل أو فصل أي كبلات إيقاف تشغيل كل الأجهزة ذات الصلة (بما في ذلك أيضاً التلفزيون)، وإلا فإن الأجهزة قد تتعرض للتلف.



## الوجه الخلفي

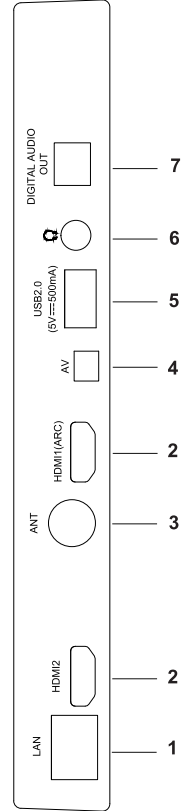
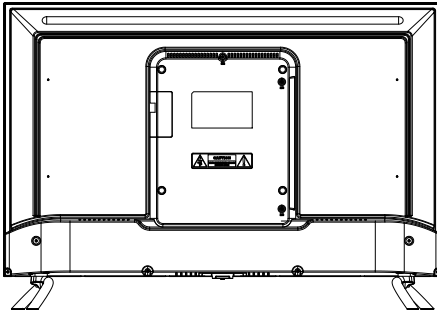

- 1- LAN: منفذ الشبكة
- 2- منافذ HDMI
- 3- مأخذ توصيل الهوائي
- 4- AV
- 5- منفذ USB2.0
- 6- خرج سماعة الرأس
- 7- مقبس خرج الصوت الرقمي

## تثبيت الحامل

قبل أن تتمكن من تثبيت جهاز التلفاز، عليك أولاً تثبيت الحامل، أو يمكنك جدلاً من ذلك- تعلقه على الحائط. يحتاج التثبيت وجود مفك فيليبس مُصَلَّب.

## تثبيت جهاز التلفاز

ضع الجهاز فوق سطح منبسط ومستقر (مثل منضدة أو حامل تلفاز ذي تصميم خاص). تأكد من تمديد كل الكبلات بطريقة غير معقدة وأمنة، ولا تمثل خطراً على الحركة. يتم توصيل الجهاز بمأخذ التيار باستخدام كبل التيار، وبراغي ضرورة أن يكون من السهل الوصول إلى مأخذ التيار بحيث يمكن نزع القابس فوراً في حالات الطوارئ.

## وضع البطاريات في جهاز التحكم عن بُعد

1- اقلب جهاز التحكم عن بعد بحيث يكون وجهه الخلفي إلى أعلى، وضع اصبعك على التجويف الموجود، ثم ادفع غطاء غرفة البطارية في اتجاه السهم. انزع غطاء غرفة البطارية.

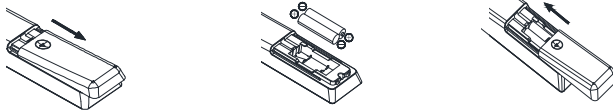

2- أدخل البطاريات المُرَقَّعة بجهاز التحكم عن بعد، وتأكد من إدخالها في الاتجاه السليم للأقطاب على النحو المُبيَّن داخل غرفة البطاريات.

3- أعد غطاء غرفة البطاريات إلى مكانه مع دفعه في عكس اتجاه السهم حتى يستقر في مكانه بصوت طقطقة.

## ملاحظات حول استعمال البطاريات:

قد يسبب استعمال نوع غير مناسب من البطاريات في تسرب كيميائي و/أو الانفجار.

الرجاء الأخذ بعين الاعتبار النقاط التالية :

- ◆ التأكد من تركيب البطاريات بطريقة صحيحة حيث تكون الأقطاب (+) و (-) متطابقة في البطاريات والحجرة .
- ◆ لا تقم بالمزج بين أنواع مختلفة من البطاريات .
- ◆ لا تمزج بين البطاريات الجديدة والمستعملة فهذا يؤدي إلى نقص مدة حياة البطارية أو التسرب الكيميائي .
- ◆ قم باستبدال البطاريات مباشرة بعد نفاذها .
- ◆ قد يسبب تسرب المواد الكيميائية للبطاريات في طفح جلدي. فإذا تسربت أية مادة كيميائية من البطارية، فغليك بمسحها على الفور بقطعة قماش ناشفة.
- ◆ قد تتقلص مدة حياة البطارية بسبب ظروف التخزين. قم بنزع البطاريات عند عدم استعمال وحدة التحكم عن بعد لفترة زمنية طويلة.
- ◆ لا تعرض البطاريات (أو البطاريات المثبتة) إلى مصدر حراري مثل الشمس، النار وغيرها .

تنبيه :

- ◆ خطر الانفجار إذا لم تركيب البطاريات بطريقة صحيحة.
- ◆ استبدل البطاريات بنفس النوع أو نوع مماثل.

10. يجب حماية كبل التيار الكهربائي من المشي عليه أو الضغط عليه خاصة من عند المقابس، القوابس المهايئة، والنقطة حيث يخرج الكبل من الجهاز.
13. يجب فصل هذا الجهاز من المقبس أثناء العواصف البرقية أو عند عدم استخدامه لفترات طويلة.

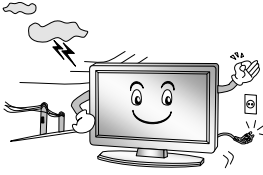

11. لا تستخدم إلا الملحقات/اللوازم التي حددتها الشركة الصانعة.
12. لا يستخدم إلا مع العربة الطاولة المتحركة أو الحامل أو الحامل ثلاثي القوائم أو الرف بقوسين أو الطاولة التي حددتها الشركة الصانعة أو المبيعة مع الجهاز. يجب توخي الحذر عند استخدام العربة المتحركة، وذلك عند تحريك العربة/مجموعة الجهاز لتجنب التعرض لإصابة من الانقلاب.
14. استعن بموظف خدمة مؤهل لإجراء جميع أعمال الخدمة الصيانة المطلوبة عندما يتعرض الجهاز للتلف بأي شكل من الأشكال، مثل تلف كبل التيار الكهربائي أو القابص، انسكاب سائل أو سقوط أشياء في الجهاز، تعرض الجهاز للمطر أو الرطوبة، عدم العمل بشكل طبيعي، أو سقوطه.



**ملحوظة:**

- ✧ يتم التخلص من هذا المنتج وفقاً للوائح السلطة المحلية. لا تتخلص من الجهاز ضمن النفايات المنزلية العامة.
- ✧ ربما تظهر على الشاشة بين الحين والآخر نقاط غير نشطة في صورة نقطة ثابتة باللون الأزرق أو الأخضر أو الأحمر. يرجى ملاحظة أن ذلك لا يؤثر على أداء المنتج.
- ✧ تجنب لمس الشاشة أو تثبيت إصبعك (أصابعك) عليها لمدة طويلة؛ فقد يُحدث ذلك تشوه مؤقت في الشاشة.
- ✧ لا يُصَحَّح بالإبقاء على صورة ثابتة معينة معروضة على الشاشة لمدة طويلة أو عرض صور بدرجة مرتفعة من السطوع على الشاشة، بل ينبغي خفض درجتي "السطوع" و"التباين" عند عرض صور ثابتة.

### إرشادات السلامة المهمة

7. لا تغلق أيا من فتحات التهوية. ويجب التثبيت وفقا لتعليمات الشركة الصانعة.

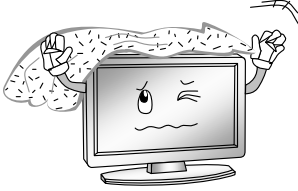

1. اقرأ هذه الإرشادات.
2. احتفظ بهذه الإرشادات.
3. انتبه إلى جميع التحذيرات.
4. اتبع جميع الإرشادات.

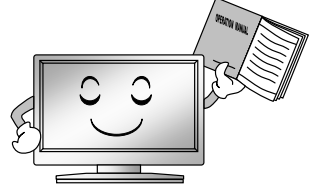

8. لا تثبته بالقرب من أي مصدر للحرارة مثل أنابيب التدفئة أو شبكات الحرارة أو المواقد أو الأجهزة الأخرى (بما في ذلك المضخات الكهربائية) التي تولد الحرارة.



5. لا تستخدم هذا الجهاز بالقرب من الماء.



9. لا تبطل غرض السلامة للقباس من النوع المستقطب أو المؤرض. يحتوي القاباس المستقطب على شفرتين، واحدة أعرض من الأخرى. ويحتوي القاباس المؤرض على شفرتين وسين مؤرض ثالث. الشفرة العريضة أو السين الثالث موجود لسلامتك. وعندما لا يتلاءم القاباس المرفق مع منفذ التيار لديك، استشر فني كهربائي لاستبدال منفذ التيار القديم.

6. يجب تنظيفه فقط بقطعة قماش جافة.

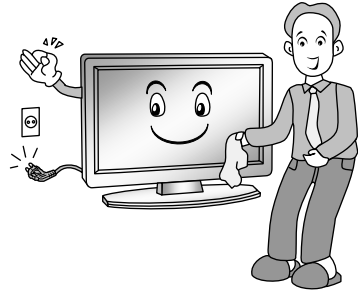

### تحذير

تجنب تماماً وضع جهاز التلفزيون في موقع غير مستقر. قد يسقط جهاز التلفزيون، ويتسبب في حدوث إصابات شخصية أو قد يؤدي إلى الوفاة. يمكن تجنب العديد من الإصابات، ولاسيما بالنسبة للأطفال، بمراعاة بعض احتياطات السلامة التالية:

- استخدام الكابينة أو القوائم التي توصي بها الشركة المصنعة لجهاز التلفزيون.
  - لا تستخدم سوى الأثاث الذي يدعم جهاز التلفزيون على نحو آمن.
  - تأكد أن جهاز التلفزيون غير مُعلق على حافة قطعة الأثاث الداعمة.
  - لا تضع جهاز التلفزيون على قطعة أثاث مرتفعة (مثل دولاب أو خزانة كتب)، بدون تثبيت قطعة الأثاث وجهاز التلفزيون بدعم مناسبة.
  - لا تضع جهاز التلفزيون على الملابس أو مواد أخرى قد تتواجد بين جهاز التلفزيون وقطع الأثاث الداعمة.
  - علم الأطفال خطورة تسلق الأثاث للوصول إلى جهاز التلفزيون أو وحدات التحكم.
- إذا تم الاحتفاظ بجهاز التلفزيون الحالي أو تغيير موضعه، فمن ثم يجب تطبيق نفس الاعتبارات المذكورة أعلاه.

يرجى وضع لوحة التلفاز عمودياً بغض النظر عن الظروف. في حال إمالاته، اجعل زاوية الميل بين لوحة التلفاز واللوحة العمودية أقل من  $15^\circ$  (هذا البند يسري على المنتجات الخالية من الأطر)

### الاستخدام المقصود للمنتج

هذا الجهاز جهاز إلكتروني للمستهلك، يُستخدم في استقبال الإرسال التلفزيوني عن طريق هوائي أو شبكة تلفاز كبلية، وفي تشغيل ملفات الوسائط المتعددة من الإنترنت وأجهزة التخزين ذات السعات الكبيرة. يُستخدم هذا الجهاز في الأغراض الشخصية فقط، ولا يُستخدم في الأغراض الصناعية أو التجارية. هذا الجهاز غير مُخصص أيضاً للأغراض الطبية أو إنقاذ الأرواح أو الحفاظ على الأرواح.

لا تستخدم إلا كبلات وأجهزة خارجية متوافقة مع هذا المُنتج من حيث السلامة والتوافق الكهرومغناطيسي والعزل. لا تستخدم إلا الملحقات الموصى بها من قِبَل المُنتج. لا تستخدم هذا الجهاز في أي أغراض بخلاف تلك الموضّحة، ولا تقم بتعديله بأي طريقة. اتبع دائماً القوانين والتنظيمات المعمول بها في البلد الذي يتم فيه تشغيل الجهاز.

### ملحوظة:

◆ يتراوح نطاق تيار الدخل للتلفاز بين 100-240 فولت- 60/50 هرتز احذر من توصيل منفذ تيار الدخل للتلفاز بكابل طاقة خارج هذا النطاق.

◆ يرجى الإمساك بالجزء المعزول من القابس عند فصل كبل الطاقة لا تلمس الجزء المعدني من الكبل مباشرة.

◆ قبل توصيل التلفاز بجهاز خارجي، يرجى التأكد أولاً من إيقاف تشغيل التلفاز والجهاز الخارجي كليهما. وعند التوصيل، يرجى الرجوع إلى الاسم واللون على الواجهة لتوصيل كبل الإشارة.

~ : يشير إلى التيار المتردد.

=== : يشير إلى التيار المباشر.

12. **الحامل:** لا تضع الجهاز على قاعدة غير مخصصة، حامل أو طاولة. يؤدي وضع الجهاز على قاعدة غير ملائمة إلى سقوط الجهاز والتسبب في جروح وإصابات للأشخاص وكذلك تضرر الجهاز.  
يرجى وضع الجهاز على قاعدة يمكنها تحمله. تأكد من عدم تجاوز التلفاز من حواف القاعدة الحاملة.
  13. **إدخال أشياء وسوائل:** لا تقم أبدا بإدخال أشياء داخل الجهاز من خلال فتحات التهوية. هناك توتر عالي داخل الجهاز، قد يسبب إدخال غرض ما في صدمة كهربائية و/أو قصر دائرة الأجزاء الداخلية. لهذا السبب، لا تقم برش الجهاز بالماء أو أي سوائل أخرى.
  14. **الضرر الذي يحتاج إلى خدمة:** يجب تصليح هذا الجهاز فقط من قبل تقني مؤهل. يؤدي فتح الغطاء أو أي محاولة لتصليح الجهاز من قبل المستخدم إلى حدوث إصابات بالغة أو الوفاة بسبب التكهرب واحتمال نشوب حريق.
  15. **استبدال الأجزاء:** في حالة وجوب استبدال أجزاء الجهاز، تأكد من استخدام التقني المؤهل للقطع الموصى بها من قبل الصانع، أو قطع لها نفس مميزات وخصائص القطع الأصلية. يؤدي استخدام القطع غير المرخص بها إلى نشوب حريق، صدمة كهربائية أو أخطار أخرى.
  16. **اختبار السلامة:** عند الانتهاء من عملية الصيانة والتصليح، أطلب من التقني المؤهل بإجراء فحص سلامة للتأكد من أن الجهاز في وضع تشغيل ملائم.
  17. **الأطفال:** لا تسمح للأطفال باللعب بغلاف التعبئة البلاستيكي عند نزع تعبئة الجهاز. وإلا فهذا سوف يؤدي إلى الاختناق والإصابات.
  18. **البطاريات:** لا يجب تعريض البطاريات (علبة البطاريات أو البطاريات المثبتة) إلى مصادر حرارية عالية مثل أشعة الشمس، النار وغيرها.  
لا تتخلص من البطاريات في النفايات المنزلية. أعدهم إلى نقطة تجميع للبطاريات القديمة .
  19. **الهوائي:** قم بتركيب الهوائي بعيدا عن خطوط الكهرباء ذات التوتر العالي وكوابل التوصيل وتأكد من تثبيته بأمان. إذا حدث تلامس بين الهوائي وخط كهربائي، فهذا سوف يؤدي إلى نشوب حريق، صدمة كهربائية أو إصابات بالغة.
  20. **حماية الشاشة:** صنعت الشاشة المستعملة في هذا الجهاز من الزجاج. لهذا يكون انكسارها سهلا عند سقوط الجهاز أو تعرضه لأي ضغط من أشياء أخرى. في حالة انكسار الشاشة، توخى الحذر لعد التعرض للإصابة بالجروح.
  21. **درجة حرارة التشغيل:** من 5°م إلى 45°م. نسبة رطوبة التشغيل: ≥80%
  22. **درجة حرارة التخزين:** من -15°م إلى 45°م. نسبة رطوبة التخزين: ≥90%
- ~ : يشير إلى التيار المتردد.  
== : يشير إلى التيار المباشر.



## الاحتياطات الهامة للسلامة

تساعد الطاقة الكهربائية على تأدية العديد من الوظائف لكن قد تسبب أيضا إصابات وأضرار عند الاستعمال غير صحيح. تم تصميم هذا الجهاز مع مراعاة الأولوية الكبرى للسلامة. يمكن أن يؤدي الاستعمال غير صحيح إلى إمكانية حدوث صدمة كهربائية أو نشوب حريق. لتفادي الأخطار، يرجى احترام التعليمات التالية عند تركيب، تشغيل وتنظيف الجهاز.

1. **المرفقات:** يجب استعمال المرفقات/الملحقات الموصى بها من طرف الصانع و عجم استعمال غيرها. فهذا يسبب في حوادث.
2. **الماء:** للحد من خطر نشوب حريق أو صدمة كهربائية، لا تعرض هذا الجهاز للمطر أو الرطوبة. لا تعرض الجهاز لقطرات الماء، لا تضع أشياء مملوءة بالسوائل مثل المزهريات على الجهاز.
3. **الحريق أو الانفجار:** لا تقم باستخدام أو حفظ المواد القابلة للاشتعال بالقرب من الجهاز، فهذا يؤدي إلى نشوب حريق أو انفجار. لا تضع أي مصادر لهب مثل الشموع، السجائر أو البخور على الجهاز.
- تحذير:** لتفادي نشوب حريق، أبعد الشموع أو الشعل عن الجهاز.
4. **التهوية:** عند تثبيت التلفزيون، يرجى ترك مسافة 4 بوصات على الأقل بين الجهاز والأشياء المجاورة له (جدران، أثاث وغيرها) لتوفير التهوية الجيدة. عكس ذلك يؤدي إلى نشوب حريق أو حدوث خلل في الجهاز بسبب ارتفاع درجة حرارته.
5.  يعتبر هذا الجهاز من فئة II أو جهاز كهربائي ذات عازل مزدوج لهذا لا يحتاج الجهاز إلى توصيل أرضي.
6. **مصدر الكهرباء:** صمم هذا الجهاز لتغذيته بمصدر طاقة كما هو موضح على البطاقة التقنية. إذا لم تكن متأكدًا من مصدر الطاقة لمنزلك، الرجاء الاتصال بشركة الكهرباء المحلية.
7. **فرط التحميل:** لا تقم بفرط تحميل المآخذ الجدارية، كوابل التمديد أو أي عنصر آخر للتوصيل بأجهزة أخرى فهذا قد يسبب في خطر نشوب حريق أو صدمة كهربائية.
8. **التوتر:** قبل تركيب الجهاز، تأكد من موافقة التوتر الخاص بمنزلك بقيمة التوتر المشار إليها على البطاقة التقنية.
9. **مأخذ التيار:** لا تبطل غرض السلامة للمقيس المستقطب أو المأرض. ينصح بوصل معظم الأجهزة بدائرة مخصصة؛ هذا يعني دائرة ذات مخرج وحيد التي لا نقوم بإدارة إلا هذا الجهاز ولا تكون هناك مقابس إضافية أو دوائر موصولة.
10. يتم استخدام القابس الرئيسي للجهاز كجهاز فصل، ويجب أن يظل جهاز الفصل قابلاً للتشغيل بسهولة. احتفظ بمقيس طاقة التيار المتردد بالقرب من التلفزيون لسهولة التوصيل والفصل.
11. **التثبيت على الجدار:** عند تثبيت الجهاز على الجدار، تأكد من تثبيته وفقا للطريقة الموصى بها من قبل الصانع.

## عزيزي العميل:

قبل التشغيل، يرجى قراءة هذه التحذيرات وتعليمات التشغيل بعناية والحفاظ على الدليل للاستعمال في المستقبل.

يرجى احترام الاحتياطات التالية لتفادي الأخطار والحصول على فعالية أداء قصوى.



## تحذير:

الحد من خطر التكهرب، لا تنزع الغطاء (الجزء الخلفي). لا يوجد أي جزء قابل للتصليح من طرف المستعمل. اتصل بشخص مؤهل للقيام بذلك. يبين رمز البرق مع سهم داخل مثلث متساوي الساقين عن تنبيه المستعمل إلى وجود "تيار خطير" بداخل الجهاز يمكنه الاحتواء على طاقة كافية لحدوث خطر التكهرب.

تبين علامة التعجب داخل مثلث متساوي الساقين إلى تنبيه المستعمل إلى وجود تعليمات هامة خاصة بالاستعمال والصيانة بداخل الوثائق المرفقة مع الجهاز.



## معلومات تنظيمية

يستعمل ويصدر ويمكن أن يرسل هذا الجهاز موجات لاسلكية حيث إذا لم يتم تثبيته واستعماله وفقا للتعليمات، فإنه من الممكن أن يتسبب في حدوث تداخلات مضرة للاتصالات اللاسلكية. ولهذا من الممكن حدوث تداخلات في مثل هذه الحالات. إذا كان الجهاز يحدث تداخلات مضرة بالمذياع أو استقبال التلفاز، والذي يمكن التأكد منه عن طريق تشغيل وإطفاء التلفاز، فإن المستعمل مدعو لتصليح الخلل بإتباع هذه التعليمات:

- تغيير مكان هوائي الاستقبال.
  - زيادة المسافة بين التلفاز وجهاز الاستقبال.
  - وصل الجهاز بمأخذ أمن على دارة كهربائية مختلفة عن تلك التي تم وصل جهاز الاستقبال بها.
  - اتصل بالبائع أو بشخص مختص بالتلفاز والراديو من أجل المساعدة.
- يمكن أن تتسبب عملية التغيير أو التعديل غير المرخصتين كتابيا من طرف المسؤول عن الموافقة في إلغاء الحق في استعمال الجهاز.

## تنبيه:

- ✘ لا تحاول تعديل هذا الجهاز بأي طريقة دون ترخيص كتابي من طرف الممون.
- ✘ يمكن أن تتسبب التعديلات دون الموافقة في إلغاء استعمال الجهاز.
- ✘ تستعمل هذه الصور والتوضيحات في الدليل من أجل التوضيح فقط حيث قد تكون مختلفة عن المظهر الحقيقي للجهاز. يمكن تعديل تصميم ومواصفات الجهاز دون

## الفهرس

1	المساعدة
2	تحذيرات
6	إرشادات السلامة
8	الاستعداد
9	أزرار التحكم والوصلات
11	توصيل الهوائي والأجهزة الداخلية والخارجية
12	الاستعداد
12	بعد الاستخدام
13	استكشاف الأخطاء وإصلاحها

الصور والأشكال التوضيحية الموجودة في كتيب التشغيل المائل مُقدَّمة على سبيل المرجع فقط،  
لكرِّمًا قد تختلف عن شكل المنتج الفعلي. يجوز تغيير تصميم المنتج ومواصفاته دون إخطار.



## المساعدة

توفر ميزة المساعدة **Help** الكثير من المعلومات حول تشغيل جهاز التلفاز. لاستخدام ميزة المساعدة **Help**، اضغط زر الرئيسية **Home**، ثم استخدم أزرار الأسهم وزر موافق **OK** لدخول قائمة المساعدة **Help**. يمكنك التعرف على كيفية استكشاف الأخطاء وإصلاحها إما من خلال القائمة أو بالبحث باستخدام كلمة رئيسية. سوف يتم تحديث ميزة المساعدة **Help** وما تشمله من معلومات بمجرد تحديث **APK**.

# aiwa®

Japan est1951

## جهاز تلفاز ملون

NG!5 ; +<' &<8 G

## دليل التشغيل

يرجى قراءة هذا الدليل بعناية قبل التشغيل